

瑞安森[®]

静心之选!

一次性医疗用品

瑞安森（天津）医疗器械有限公司

网址：www.raysen.com.cn

邮箱：sales@raysen.com.cn

地址：天津市静海县天宇科技园环宇西路3号

公司简介



瑞安森公司是一家致力于一次性医疗用品研发，生产，销售和专业的生产厂商，自1996年组建经营至今，已有如下全资子公司：

- 瑞森医疗用品有限公司
- 瑞安森（天津）医疗器械有限公司
- 天津市瑞达森橡塑制品有限公司

公司主要产品有：一次性医用手术包，一次性医用防护用品，一次性使用处置盒以及一次性医用手套。

瑞安森公司至今为止不断追求高品质，高服务的宗旨，目前产品已销往全球30多个国家，生产中心设有10万级净化车间及灭菌中心，产品符合欧洲药典和中国药典及国家的行业标准。

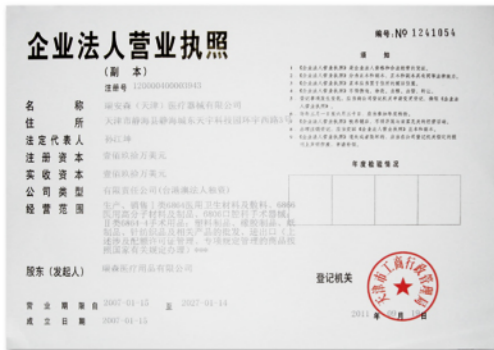

十万级净化生产车间



净化车间实验室检验仪器



实验室检验仪器

环氧乙烷灭菌柜

目录

一次性医用手术包 ----- 03-07

- 普通外科手术包
- 心血管手术包
- 整形外科手术包
- 妇科手术包
- 泌尿科手术包
- 眼科手术包
- 手术用附件

一次性医用防护用品 ----- 08-09

- 衣服
- 口罩
- 帽子
- 鞋套

一次性使用处置盒 ----- 10

- 一次性使用备皮包
- 一次性使用换药包
- 一次性使用缝合包

一次性医用手套 ----- 11

- PVC检查手套
- 乳胶检查手套
- 乳胶手术手套

一次性医用手术包

瑞安森一次性医用手术包采用优质医用原材料，有效地保护患者不受感染威胁的同时又保护医务人员不受逆向感染，柔软透气。其灭菌过程严格按照欧盟及国家标准。



普通外科手术包-通用包

器械台布 1片 尺寸: 150x190cm ;
 双层手术铺单 4片 尺寸: 90x112cm (2片),
 178x196cm (1片), 178x250cm (1片)
 包装: 1/5/箱
 注: 可根据临床要求特殊定制

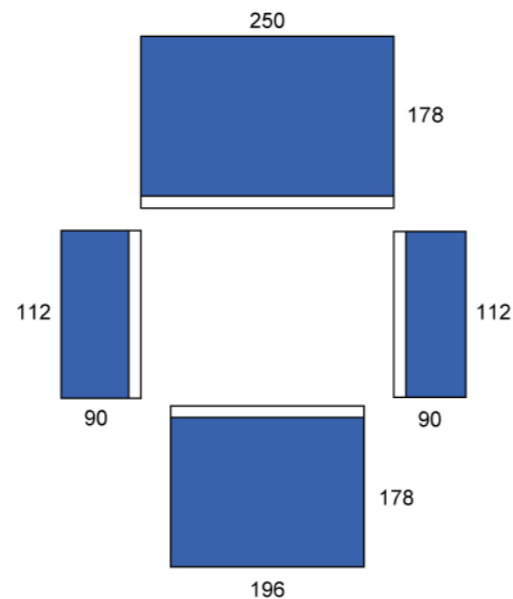

心血管手术包

器械台布 1片 尺寸: 150x190cm ;
 心血管手术洞巾 1片 尺寸: 183/300x345cm,
 手术薄膜28x38cm, 带两个仪表袋及7个软管洞
 包装: 1/5/箱
 注: 可根据临床要求特殊定制

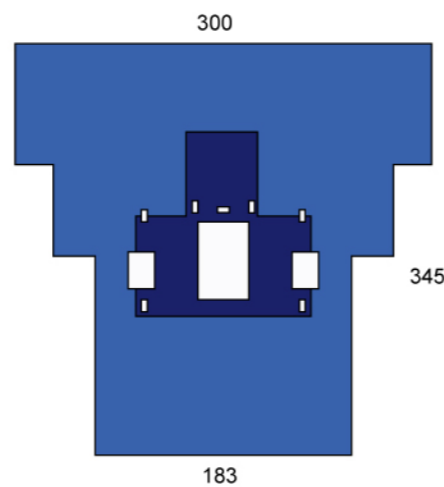

整形外科手术包-头部手术包

器械台布 1片 尺寸: 150x190cm ;
 头部手术洞巾 1片 尺寸: 330x240cm, 手术薄膜
 86x25cm, 带集液袋及2个软管洞
 包装: 1/5/箱
 注: 可根据临床要求特殊定制

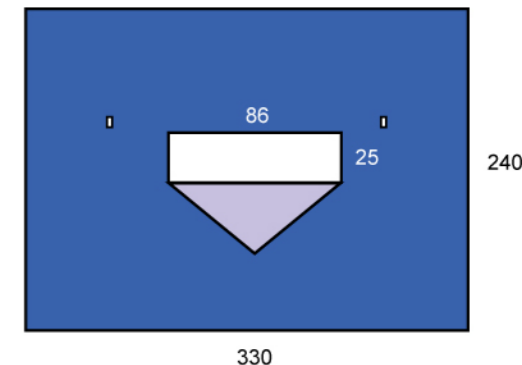

整形外科手术包-支端手术包

器械台布 1片 尺寸: 150x190cm ;
 支端手术洞巾 1片 尺寸: 229/307x325cm, 弹性
 开口6cmx6cm, 高吸水材料加强, 带3个软管洞
 包装: 1/5/箱
 注: 可根据临床要求特殊定制

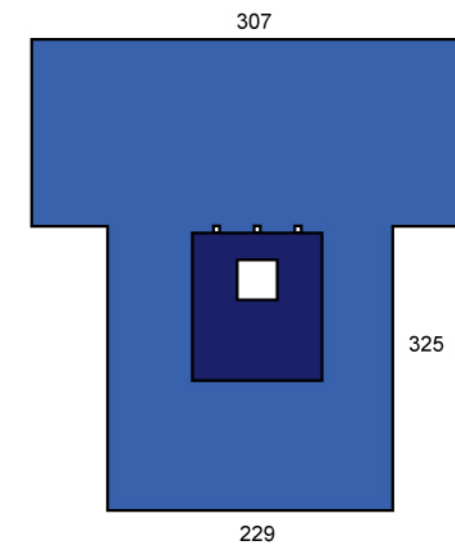

整形外科手术包-关节镜手术包

器械台布 1片 尺寸: 150x190cm ;
 关节镜手术洞巾 1片 尺寸: 229/290x310cm, 弹
 性开口6cmx6cm, 高吸水材料加强, 带集液袋及3
 个软管洞
 包装: 1/5/箱
 注: 可根据临床要求特殊定制

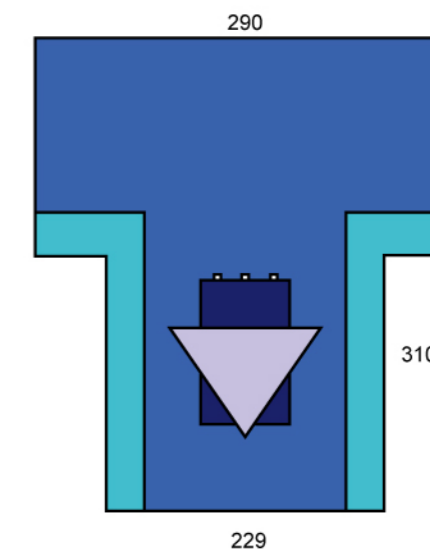

妇科手术包-切石手术包

器械台布 1片 尺寸: 150x190cm;
 切石手术洞巾 1片 尺寸: 71/257x203cm, 手术薄膜 (带绑腿) 8x15cm, 高吸水材料加强
 包装: 1/5/箱
 注: 可根据临床要求特殊定制

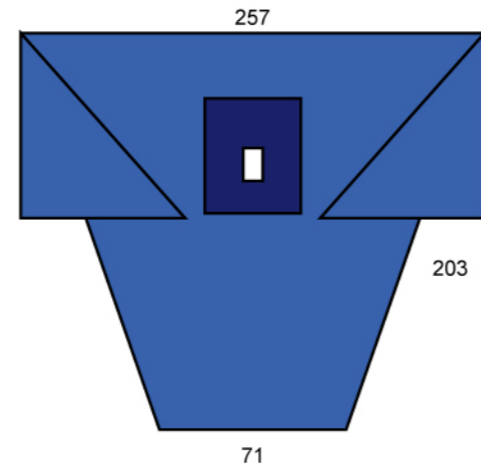

妇科手术包-腹腔镜手术包

器械台布 1片 尺寸: 150x190cm;
 腹腔镜手术洞巾 1片 尺寸: 200/240x320cm, 手术薄膜 (带绑腿) 21x29cm, 高吸水材料加强, 带2个软管洞
 包装: 1/5/箱
 注: 可根据临床要求特殊定制

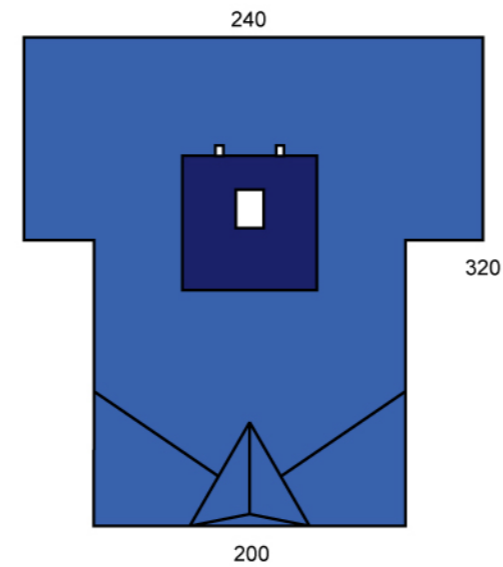

妇科手术包-剖腹产手术包

器械台布 1片 尺寸: 150x190cm;
 剖腹产手术洞巾 1片 尺寸: 198/259x307cm, 手术薄膜33x33cm, 高吸水材料加强, 带集液袋及3个软管洞
 包装: 1/5/箱
 注: 可根据临床要求特殊定制

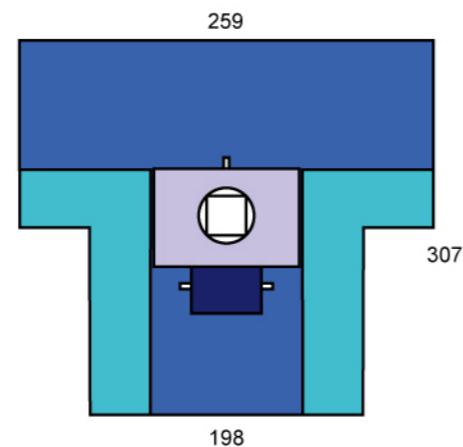

泌尿科手术包-膀胱镜手术包

器械台布 1片 尺寸: 150x190cm;
 膀胱镜手术洞巾 1片 尺寸: 89/152x221cm, 手术薄膜8x18cm, 高吸水材料加强, 带2个软管洞
 包装: 1/5/箱
 注: 可根据临床要求特殊定制

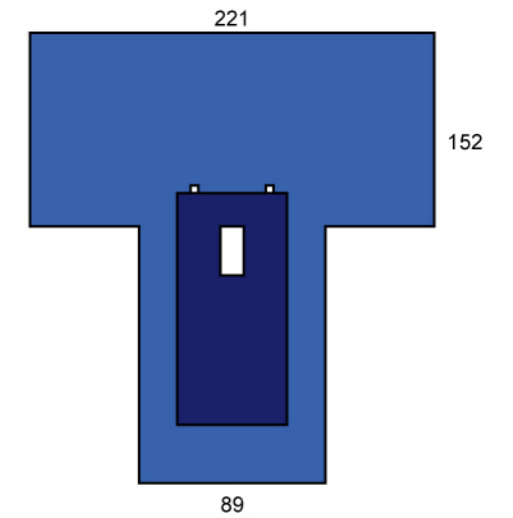

泌尿科手术包-经尿道切除手术包

器械台布 1片 尺寸: 150x190cm;
 经尿道切除手术洞巾 1片 尺寸: 150/240x255cm, 带绑腿及乳胶医用手手套
 包装: 1/5/箱
 注: 可根据临床要求特殊定制

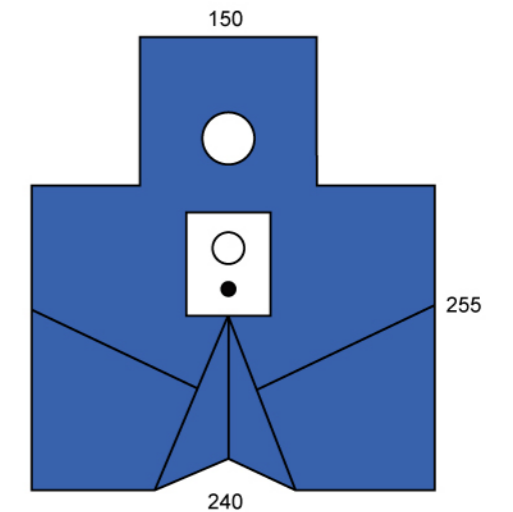

眼科手术包

器械台布 1片 尺寸: 150x190cm;
 眼科手术洞巾 1片 尺寸: 150x140cm, 手术薄膜带椭圆形开口3.5x6.5cm, 带集液袋
 包装: 1/5/箱
 注: 可根据临床要求特殊定制

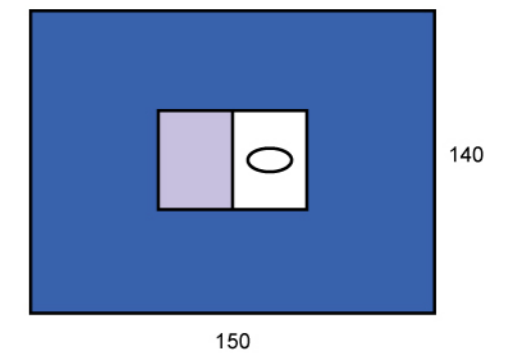

手术用附件

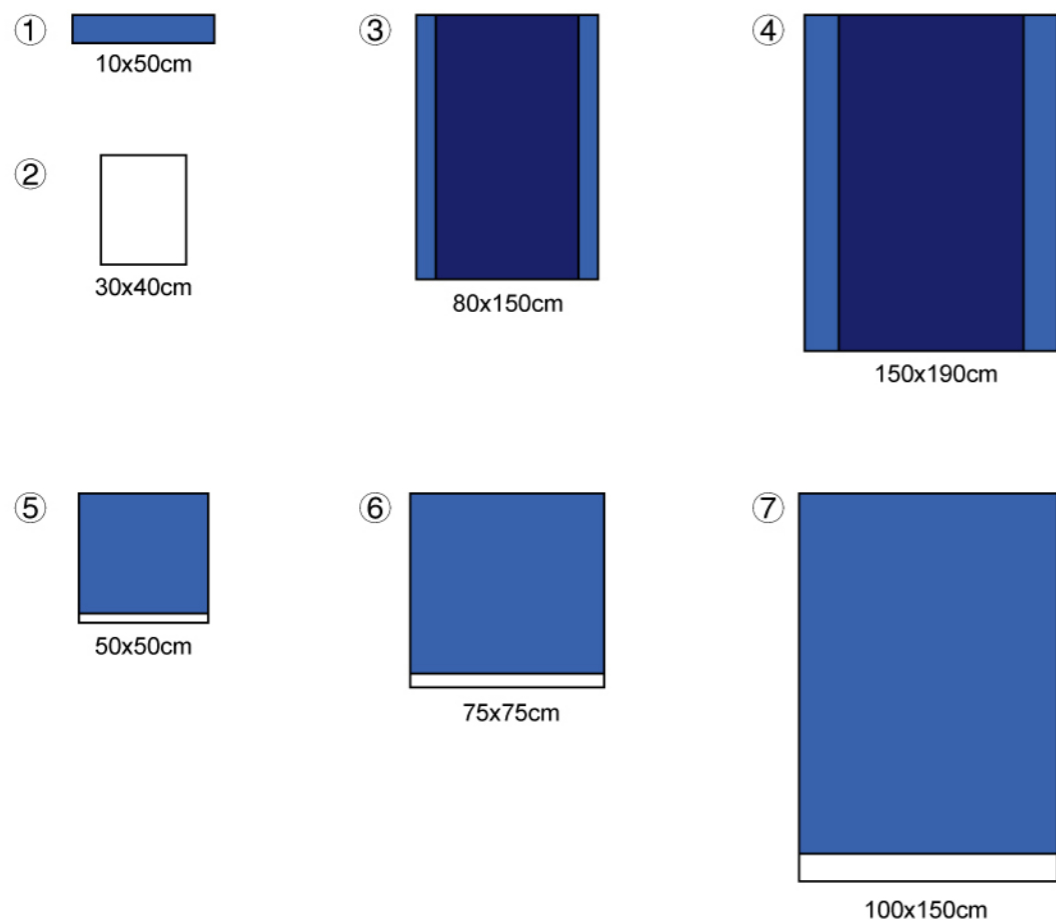

序号	产品名称	产品尺寸
①	OP胶带	10x50cm
②	擦手巾	30x40cm
③	美亚袋	80x150cm
④	器械台布	150x190cm
⑤	双层手术小单带双面胶	50x50cm
⑥	双层手术中单带双面胶	75x75cm
⑦	双层手术大单带双面胶	100x150cm

一次性医用防护用品

一次性使用手术衣

瑞安森一次性使用手术衣采用优质医用原材料，有效地保护医务人员，穿着舒适透气。其灭菌过程严格按照欧盟及国家标准。

注：可根据临床要求特殊定制。



SMS标准手术衣

SMS加强手术衣

木浆布标准手术衣

木浆布加强手术衣



一次性使用隔离衣



一次性使用病人服



一次性使用防护服

一次性医用防护用品

一次性使用口罩

瑞安森一次性使用口罩分为三层橡筋口罩、三层拉带口罩及N95口罩三种，具有抗菌防尘效果好，透气性好等优点。

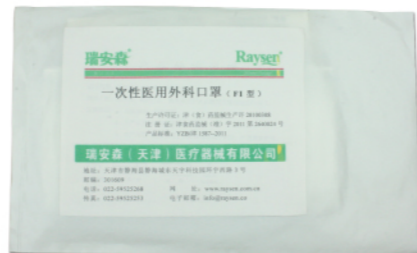

三层橡筋口罩



三层拉带口罩



N95口罩

一次性使用帽子

瑞安森一次性使用帽子分为普通圆帽和医生帽两种。医生帽后系带可调节大小。



圆帽



医生帽

一次性使用鞋套

瑞安森一次性使用鞋套分为无纺布鞋套，无纺布防滑鞋套及塑料鞋套三种。



无纺布鞋套



无纺布防滑鞋套



塑料鞋套

一次性使用处置盒

瑞安森一次性使用处置盒采用优质的医用材料，在10万级净化车间内进行生产，经环氧乙烷灭菌。适用于各种手术，具有方便、卫生、可靠等优点。



一次性使用备皮包

内容：托盘、消毒棉球、镊子、手套、剃刀。
注：可根据临床要求特殊定制。



一次性使用换药包

内容：托盘、消毒棉球、镊子、手套、棉刷。
注：可根据临床要求特殊定制。



一次性使用缝合包

内容：托盘、消毒棉球、镊子、手套、棉刷、针、线。
注：可根据临床要求特殊定制。

一次性医用手套

瑞安森一次性医用手套分为PVC检查手套，乳胶检查手套和乳胶手术手套三种。其生产标准严格按照欧盟及国家标准，产品质量稳定可靠，无毒、无害、无味，具有戴脱方便，使用灵敏，结实耐用等优点，远销欧美、东南亚、中东、澳洲、非洲等多个国家，受到用户的一致好评。



PVC检查手套

有粉/无粉

型号: S/M/L/XL



乳胶检查手套

有粉/无粉

型号: S/M/L/XL



乳胶手术手套

有粉/无粉

型号: 6.0/6.5/7.0/7.5/8.0/8.5/9.0

瑞安森®

精心之选!

瑞安森®

瑞安森®

瑞安森®

瑞安森®

瑞安森®